

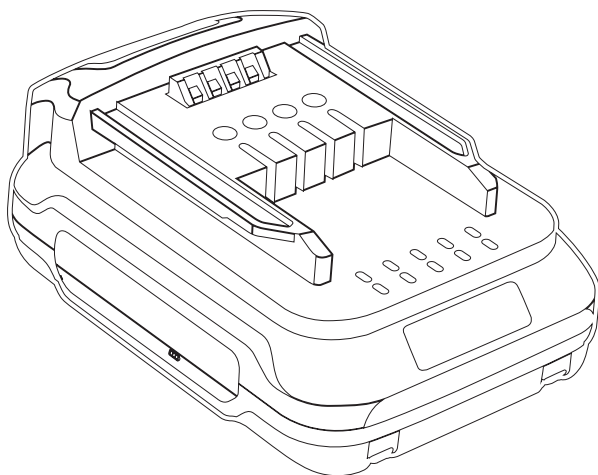

PL	ORIGINALNA INSTRUKCJA OBSŁUGI AKUMULATOR	5
EN	ORIGINAL USER MANUAL CORDLESS BATTERY PACK	8
RU	ОРИГИНАЛЬНОЕ РУКОВОДСТВО ПОЛЬЗОВАТЕЛЯ АККУМУЛЯТОР	11
DE	ORIGINAL-BENUTZERHANDBUCH AKKU-SCHLAGSCHRAUBER	14
UA	ОРИГІНАЛНА ІНСТРУКЦІЯ КОРИСТУВАННЯ АКУМУЛЯТОРНА БАТАРЕЯ	17
CS	ORIGINÁLNÍ UŽIVATELSKÁ PŘÍRUČKA BATERIE	20
SK	ORIGINÁLNY NÁVOD NA POUŽÍVANIE AKUMULÁTOR	23
FR	MANUEL D'UTILISATION ORIGINAL PERCEUSE BATTERIE	26
ES	MANUAL DE USUARIO ORIGINAL TALADRO BATERIA	29
HU	EREDETI FELHASZNÁLÓI ÚTMUTATÓ AKKUMULÁTOR	32
HR	ORIGINALNI PRIRUČNIK ZA UPOTREBU BATERIJA	35
LT	ORIGINALUS NAUDOJIMO VADOVAS BATERIJA	38
LV	ORIGINĀLĀ LIETOTĀJA ROKASGRĀMATA AKUMULATOR	41
EST	ORIGINAALKASUTUSJUHEND AKU KOMPLEKT	44

AKUMULATOR 18V 2.0 AH

HT2E239-A20



1

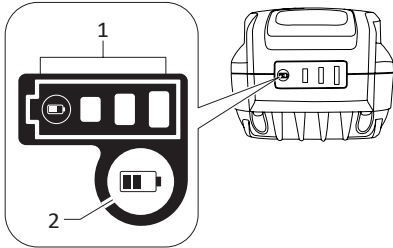

2

1			6
34		5	
			66% - 100%
			33% - 66%
			0% - 33%

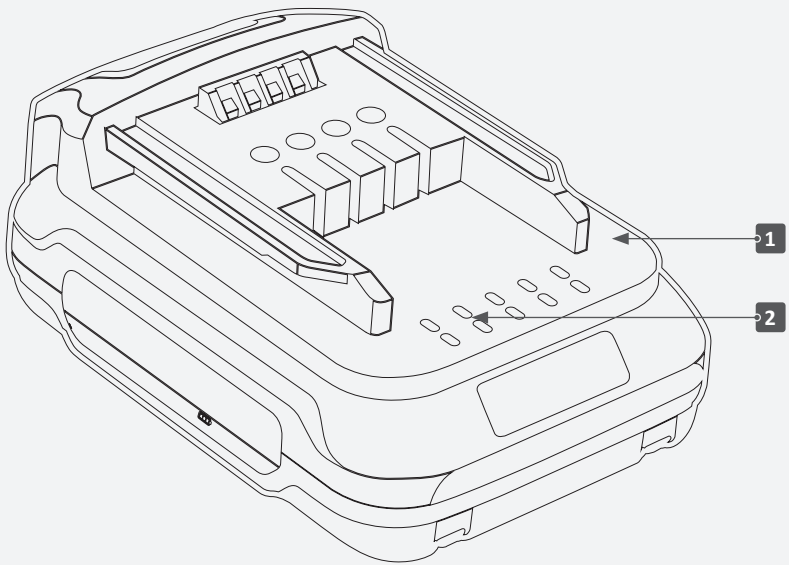

PL ORYGINALNA INSTRUKCJA OBSŁUGI I BEZPIECZEŃSTWA

OPIS PRODUKTU I DANE TECHNICZNE



OSTRZEŻENIE: Należy zapoznać się ze wszystkimi ostrzeżeniami i wytycznymi. Nieprzestrzeganie ostrzeżeń i wytycznych może doprowadzić do porażenia prądem elektrycznym, pożaru i/lub poważnych obrażeń.

Zachować instrukcję na przyszłość

Z baterii akumulatorowej należy korzystać wyłącznie wtedy, gdy znane są wszystkie jej funkcje oraz można z nich korzystać bez ograniczeń lub po otrzymaniu odpowiednich instrukcji.

Uwagi dotyczące bezpieczeństwa

- Baterie litowo jonowe Hogert Technik należy ładować wyłącznie przeznaczoną do tego ładowarką
- Baterię akumulatorową należy utrzymywać w czystości.
- Nie używać ładowarki w środowisku skrajnie łatwopalnej (np. papierze, tkaninie) ani w palnym otoczeniu. Nagrzewanie ładowarki podczas ładowania może stwarzać zagrożenie pożarowe.
- D. W przypadku uszkodzenia i niewłaściwego użytkowania baterii.

Elementy produktu

Numeracja elementów produktu odpowiada poniższej ilustracji ładowarki.

1. Bateria akumulatorowa
2. Kontrolka ładowania





Przybliżony czas ładowania baterii

Typ baterii	Czas
2,0 Ah	Około 40 minut

Ładowanie

- Podłączyć ładowarkę do odpowiedniego źródła napięcia przemiennego. Kontrolka zaświeci się na zielono.
- Podłączyć jeden koniec ładowarki do baterii akumulatorowej. Po podłączeniu baterii kontrolka zmieni kolor na czerwony i rozpocznie się ładowanie. Kontrolka ładowania będzie świecić się przez cały proces ładowania.
- Po zakończeniu ładowania kontrolka zmieni kolor z czerwonego na zielony. Czas ładowania zależy od temperatury otoczenia (od 20 do 55°C) i stanu baterii, tj. od tego, czy bateria jest nowa lub czy nie była użytkowana od dłuższego czasu.
- Po naładowaniu należy wyjąć baterię z ładowarki i odłączyć ładowarkę od źródła zasilania.

Diody LED mogą świecić się na 5 różnych sposobów:

Opis diod LED	Zdjęcie	Stan ładowania
Czerwone światło stałe		Ładowarka jest podłączona do źródła zasilania
Czerwone światło stałe + migające światło zielone		Bateria jest ładowana
Czerwone światło stałe + zielone światło stałe		Bateria jest w pełni naładowana
Migające światło czerwone		Bateria akumulatorowa jest zbyt gorąca
Światła czerwone i zielone migają naprzemiennie		Bateria akumulatorowa jest uszkodzona

1. Kontrolki
2. Przycisk sprawdzania
3. Świeci się
4. Nie świeci się
5. Miga
6. Stan naładowania

Wyświetlanie stanu naładowania (rys.1 i 2)

Nacisnąć przycisk sprawdzania na baterii, aby wyświetlić stan jej naładowania. Kontrolki zaświecą się na kilka sekund.

UWAGA: W zależności od warunków użytkowania i temperatury otoczenia wskazywany stan naładowania może nieco różnić się od rzeczywistego.

- a. Ładowanie może się nie rozpocząć w następujących przypadkach:
 - Bateria akumulatorowa została dopiero wyjęta po użytkowaniu elektronarzędzia lub była pozostawiona w miejscu narażonym na bezpośrednie i długotrwałe oddziaływanie promieni słonecznych.
 - Bateria akumulatorowa była pozostawiona na długi czas w miejscu narażonym na oddziaływanie zimnego powietrza.

Ładowanie rozpocznie się, gdy bateria akumulatorowa osiągnie temperaturę umożliwiającą ładowanie.

- b. Jeżeli kontrolki zielona i czerwona migają naprzemiennie, ładowanie jest niemożliwe. Zaciski na ładowarce lub baterii są zabrudzone albo bateria jest zużyta lub uszkodzona.

Problemy, przyczyny problemów i ich rozwiązywanie

Przyczyna	Rozwiązanie
Kontrolka ładowania 2 świeci się światłem ciągłym, ale nie można wykonać ładowania	
Nie włożono baterii lub włożono ją nieprawidłowo	Włożyć baterię prawidłowo do ładowarki

Zaciski baterii są zabrudzone	Wyczyścić zaciski baterii (np. kilkakrotnie wkładając i wyjmując baterię) lub wymienić baterię
Bateria akumulatorowa jest uszkodzona	Wymienić baterię
Kontrolka ładowania 1 nie zaświeca się	
Wtyczka ładowarki nie jest podłączona lub podłączono ją nieprawidłowo	Włożyć wtyczkę do gniazda
Gniazdo, przewód zasilający lub ładowarka są uszkodzone	Sprawdzić napięcie sieciowe, zlecić sprawdzenie ładowarki przedstawicielowi serwisu posprzedażnego zajmującego się elektronarzędziami Hoegert Technik

Serwis

Serwis elektronarzędzia należy zlecać wykwalifikowanym specjalistom, którzy używają wyłącznie takich samych części zamiennych. Zapewni to zachowanie bezpieczeństwa podczas użytkowania elektronarzędzia. Adres autoryzowanego serwisu i formularz gwarancyjny znajduje się na stronie www.hoegert.com. Adres serwisu: GTV Poland S.A. ; ul. Przejazdowa 21 05-800 Pruszków Hala B Rampa 10. Szczegółowe warunki gwarancji znajdują się w Warunkach Gwarancji.

OCHRONA ŚRODOWISKA



PL

Znak przekreślonego kosza jest symbolem selektywnego zbierania i oznacza, że zużyte urządzenia elektryczne i elektroniczne nie powinny być wyrzucane z nieposortowanymi odpadami komunalnymi. Urządzenia takie mogą zawierać szkodliwe substancje, które były niezbędne do ich prawidłowego funkcjonowania i bezpieczeństwa. Prawidłowa utylizacja tego produktu pomoże oszczędzać cenne zasoby i zapobiec potencjalnie niebezpiecznemu wpływowi na środowisko i ludzkie zdrowie, które mogłyby zostać zagrożone w przypadku niewłaściwego postępowania z odpadami.

EN OWNER'S MANUAL & SAFETY INSTRUCTIONS. BATTERY CHARGER

PRODUCT DESCRIPTION AND SPECIFICATION



WARNING: All warnings and instructions should be read. Failure to observe the warnings and instructions may result in electric shock, fire and/or serious injuries.

Save the manual for future reference

The rechargeable battery should only be used when all its functions are known and can be used without restriction or after receiving appropriate instructions.

Safety notes

- a. Hogert Technik lithium-ion batteries should only be charged with the charger intended for this purpose
- b. Keep the rechargeable battery clean.
- c. Do not use the charger in an extremely flammable environment (e.g. paper, fabric) or in a flammable environment. Heating of the charger during charging may create a fire hazard.
- d. In case of damage and improper use of the battery.

Product components

The numbering of the product components corresponds to the charger illustration below.

1. Rechargeable battery
2. Charge indicator

Approximate battery charging time

Battery type	Time
2,0 Ah	About 40 minutes

Charging

- a. Connect the charger to an appropriate AC voltage source. The indicator will turn green.
- b. Connect one end of the charger to the rechargeable battery.





Once the battery is connected, the indicator will turn red and charging will begin. The charge indicator will remain on throughout the charging process.

- c. When charging is complete, the indicator will change from red to green.

The charging time depends on the ambient temperature (from 20 to 55°C) and the condition of the battery, i.e. whether the battery is new or it has not been used for a long time.

- d. After charging, the battery should be removed from the charger and the charger should be disconnected from the power source.

There are 5 different color combinations possible:

Description of LED display	Picture	Indicating Status
Steady red light		Charger is plugged
Steady red light light		Battery is charging
Steady red light + steady green light		Battery is fully charged
Flashing red light		Battery pack is too hot
Red and green alternately		Battery pack is defective

In case of “defective” status, try removing and inserting the battery again into the charger, and do the same with another new battery. If the same status remains, it may be the case that the defective item is the charger and not the battery.

Press the button

1. Indicators
2. Check button
3. It lights up
4. It does not light up
5. It flashes
6. Charge status

Charge status display (Fig. 1 and 2)

Press the check button on the battery to check its charge status. The indicators will light up for a few seconds.

NOTE: Depending on the conditions of use and ambient temperature, the indicated charge status may differ slightly from the actual one.

NOTE:

- a. Charging may not start in the following cases:
 - The rechargeable battery has just been removed after use of the power tool or it has been left in a place exposed to direct and prolonged sunlight.
 - The rechargeable battery has been left in a place exposed to cold air for a long time.

Charging will start when the battery reaches temperature that allows for charging.

- b. If green and red indicators flash alternately, charging is not possible. The terminals on the charger or battery are dirty, or the battery is worn out or damaged.

Troubleshooting-Causes and Corrective Measures

Cause	Corrective Measure
Continuous lighting of the battery charge indicator ² No charging procedure possible	
Battery not (properly) inserted	Properly insert battery into battery charger
Battery contacts contaminated	Clean the battery contacts (e.g. by inserting and removing the battery several times) or replace the battery
Battery pack defective	Replace the battery
Battery charge indicator 1 does not light up	
Mains plug of battery charger not plugged in (Properly)	Insert mains plug (fully) into the socket outlet
Socket outlet, mains cable or battery charger defective	Check the mains voltage; have the battery charger checked by an authorized after-sales service agent for Högert Technik power tools.

Service

Power tools should be serviced by qualified specialists who only use the same spare parts. This will ensure safety when using the power tool. Address of authorized service centre and the warranty form can be found at www.hoegert.com. Service address: GTV Poland S.A. ; ul. Przejazdowa 21 05-800 Pruszków Hala B Rampa 10. Detailed warranty conditions can be found in the Warranty Terms and Conditions.

ENVIRONMENTAL PROTECTION

The crossed out bin symbol is a symbol of separate collection and it means that waste electrical and electronic equipment should not be disposed of as unsorted municipal waste. Such devices may contain harmful substances that were necessary for their proper functioning and safety. Proper disposal of this product will help to save valuable resources and prevent potentially hazardous impacts on the environment and human health that could be threatened in the event of improper waste disposal.



EN

The symbol indicates separate collection for waste electrical and electronic equipment, which means that it must not be disposed of together with household waste. Products marked in this way may be harmful to human health and the environment, and therefore they require a special form of processing, in particular recycling, recovery or disposal. Proper treatment of waste electrical and electronic equipment contributes to avoid effects harmful to human health and the natural environment, as a result of the presence of hazardous components: substances, mixtures, components and improper landfilling and treatment of such equipment. The user is obliged to return such equipment to a designated collection point where waste electrical and electronic equipment is recycled. In order to get information on where and how to dispose of waste electrical and electronic equipment in an environmentally safe manner, the user should contact the relevant local government authority, the waste collection point or the point of sale where the equipment was purchased.

RU ОРИГИНАЛЬНАЯ ИНСТРУКЦИЯ ПО ЭКСПЛУАТАЦИИ И ТЕХНИКЕ БЕЗОПАСНОСТИ. ЗАРЯДНОЕ УСТРОЙСТВО.



Предупреждение: Обязательно ознакомьтесь со всеми предупреждениями и рекомендациями. Несоблюдение предупреждений и указаний может привести к поражению электрическим током, пожару и/или серьезным травмам.

Сохраните инструкцию на будущее

Используйте аккумуляторную батарею только в том случае, если известны все ее функции и вы можете использовать ее без ограничений или после получения соответствующих инструкций.

Соображения безопасности

- литий-ионные аккумуляторы Hogert Technic следует заряжать исключительно предназначенным для этого зарядным устройством
- держите аккумуляторную батарею в чистоте.
- не используйте зарядное устройство в легковоспламеняющихся среде (например, бумаге, ткани) или в горючей среде. Нагрев зарядного устройства во время зарядки может привести к пожару.
- в случае повреждения и неправильного использования батареи.

Элементы продукта

Нумерация элементов продукта соответствует приведенной ниже иллюстрации зарядного устройства.

- Аккумуляторная батарея
- Индикатор зарядки

Приблизительное время зарядки батареи

Тип батареи	Время
2,0 Ah	Около 40 минут

Зарядка





- подключите зарядное устройство к соответствующему источнику переменного напряжения. Индикатор загорится зеленым.
- подключите один конец зарядного устройства к аккумуляторной батарее.
- Когда батарея подключена, индикатор станет красным и начнет процесс зарядки. Индикатор зарядки будет гореть на протяжении всего процесса зарядки.

После завершения зарядки индикатор изменится с красного на зеленый цвет.

Время зарядки зависит от температуры окружающей среды (от 20 до 55°C) и состояния батареи, то есть от того, является ли батарея новой или не использовалась в течении длительного времени.

После зарядки извлеките аккумулятор из зарядного устройства и отсоедините зарядное устройство от источника питания.

Светодиоды могут светиться 5 разными способами:

Описание LED дисплея	Изображение	Индикатор состояния
Постоянный красный свет		Зарядное устройство подключено к источнику питания
Постоянный красный свет + мигающий зеленый свет		Аккумулятор заряжается
Постоянный красный свет + постоянный зеленый свет		Аккумулятор полностью заряжен
Мигающий красный свет		Аккумуляторная батарея перегрета
Мигающий красный и зеленый свет		Аккумуляторная батарея повреждена

1. Индикаторы состояния
2. Кнопка проверки
3. Горит
4. Не горит
5. Мигает
6. Уровень зарядки

Отображение уровня зарядки (рис.1 и 2)

Нажмите кнопку проверки на батарее, чтобы отобразился уровень ее зарядки. Индикаторы засветятся на несколько секунд.

ВНИМАНИЕ: В зависимости от условий использования и температуры окружающей среды указанное состояние заряда может немного отличаться от реального.

а. Зарядка может не начаться в следующих случаях:

- Аккумуляторная батарея была извлечена только что после использования электроинструмента или оставлена в месте, подверженном прямому и длительному воздействию солнечных лучей.
- Аккумуляторная батарея долгое время оставалась в месте, подверженном воздействию холодного воздуха.

Зарядка начнется, когда аккумуляторная батарея достигнет температуры, позволяющей ей заряжаться.

В. Если зеленый и красный индикаторы попеременно мигают, зарядка невозможна. Клеммы на зарядном устройстве или батарее загрязнены или батарея изношена или повреждена.

Проблемы, причины проблем и их решение

Причина	Решение
Индикатор зарядки 2 горит постоянно, но зарядка невозможна	
Аккумулятор не вставлен или вставлен неправильно	Правильно вставьте аккумулятор в зарядное устройство

Клеммы аккумулятора загрязнены	Очистите клеммы аккумулятора (например, вставив и вынув аккумулятор несколько раз) или замените аккумулятор.
Аккумуляторная батарея неисправна	Замените батарею
Индикатор зарядки 1 не горит	
Вилка зарядного устройства не подключена или подключена неправильно	Вставьте вилку в розетку
Неисправна розетка, шнур питания или зарядное устройство	Проверьте напряжение в сети, проверьте зарядное устройство у представителя службы послепродажного обслуживания электроинструментов HÖGERT TECHNIK

Сервис

Поручите ремонт электроинструмента квалифицированному специалисту, который использует только те же самые запасные части. Это обеспечит безопасность при использовании электроинструмента. Адрес для авторизованного обслуживания и гарантийный бланк находятся на сайте www.hoegert.com. Адрес сервисной службы: GTV Poland S.A. ; ul. Przejazdowa 21 05-800 Pruszków Hala B Rampa 10.

Подробные условия гарантии можно найти в разделе Гарантийные условия.

ЗАЩИТА ОКРУЖАЮЩЕЙ СРЕДЫ



RU

Символ перекрестного мусорника на колесах является символом отдельного сбора и означает, что отходы электрического оборудования нельзя выбрасывать вместе с несортированными бытовыми отходами. Такое оборудование может содержать вредные вещества, которые были необходимы для его надлежащего функционирования и безопасности. Правильная утилизация этого изделия поможет сохранить ценные ресурсы и предотвратить потенциально опасное воздействие на окружающую среду и здоровье людей, которые могут оказаться в опасности при ненадлежащем обращении с отходами. Символ указывает на выборочный сбор использованного электрического и электронного оборудования, что означает, что его нельзя утилизировать вместе с другими отходами. Продукты, маркированные таким образом, могут быть вредными для здоровья человека и окружающей среды и поэтому требуют особой формы обработки, в частности переработки, восстановления или нейтрализации. Правильное обращение с использованным электрическим и электронным оборудованием позволяет избежать вредных для здоровья человека и окружающей природной среды последствий, возникающих в результате наличия в нем опасных компонентов: веществ, смесей, компонентов а также неправильного хранения и обработки такого оборудования. Пользователь обязан сдать использованное оборудование в специально отведенный пункт сбора для переработки отходов электрического и электронного оборудования. Для получения информации о том, где и как утилизировать использованное электрическое и электронное оборудование экологически безопасным способом, пользователь должен обратиться в соответствующий орган местного самоуправления, в пункт сбора отходов или в точку продажи, где было приобретено оборудование.

DE Originale Betriebs- und Sicherheitsanleitung. Ladegerät

Produktbeschreibung und technische Daten



WARNHINWEIS: Alle Warnhinweise und Leitlinien sind zur Kenntnis zu nehmen. Die Nichtbeachtung der Warnhinweise und Leitlinien kann zu einem Stromschlag, Brand und/oder schweren Verletzungen führen.

Bewahren Sie die Anleitung zum späteren Nachschlagen auf

Benutzen Sie den Akku nur, wenn Sie mit allen Funktionen vertraut sind und diese uneingeschränkt bzw. nach entsprechender Einweisung nutzen können.

Sicherheitshinweise

- a. Hogert Technik Lithium-Ionen-Akkus sind nur mit dem dafür bestimmten Ladegerät zu laden.
- b. Halten Sie den Akku sauber.
- c. Das Ladegerät weder auf extrem entflammbar Oberflächen (wie Papier, Gewebe) noch in einer brennbaren Umgebung einsetzen. Durch die Erwärmung des Ladegeräts während des Ladevorgangs besteht Brandgefahr.
- d. Bei Beschädigung und Missbrauch der Akkus.

Produktelemente

Die Produkt Nummerierung entspricht der Abbildung des Ladegeräts unten.

1. Akku
2. Ladestandsanzeige





Ungefähre Ladezeit der Batterie

Batterietyp	Ladezeit
2,0 Ah	Ca. 40 Minuten

Aufladen

- a. Das Ladegerät an eine geeignete Wechselspannungsquelle anschließen. Die Kontrolllampe leuchtet grün.
- b. Schließen Sie das eine Ende des Ladegeräts an den Akku an.
Sobald der Akku an das Ladegerät angeschlossen ist, leuchtet die Anzeige rot auf und der Ladevorgang beginnt. Die Ladeanzeige leuchtet während des gesamten Ladevorgangs.
- c. Nach Beendigung des Ladevorgangs wechselt die Anzeige von rot auf grün.
Die Ladezeit ist abhängig von der Umgebungstemperatur (20 bis 55 °C) und vom Zustand der Batterie, d. h. ob es sich um eine neue Batterie handelt oder ob die Batterie längere Zeit nicht benutzt wurde.
- d. Entnehmen Sie die Batterie nach dem Laden aus dem Ladegerät und ziehen Sie den Netzstecker.

LEDs können auf 5 verschiedene Arten leuchten:

Beschreibung der LEDs	Foto	Ladestatus
Rotes Dauerlicht		Das Ladegerät ist an eine Stromquelle angeschlossen
Rotes Dauerlicht + grünes blinkendes Licht		Der Akku wird geladen
Rotes Dauerlicht + grünes Dauerlicht		Der Akku ist vollständig aufgeladen
Blinkendes rotes Licht		Der Akku ist zu heiß
Rote und grüne Kontrollleuchten blinken abwechselnd		Der Akku ist beschädigt

1. Kontrolllampen
2. Prüfkнопf
3. Leuchtet
4. Leuchtet nicht
5. Blinkt
6. Ladezustand

Ladezustandsanzeige (Abb. 1 und 2)

Zur Anzeige des Ladezustandes die Prüftaste an der Batterie drücken. Die Kontrolllampen leuchten für einige Sekunden auf.

HINWEIS: Abhängig von den Betriebsbedingungen und der Umgebungstemperatur kann der angezeigte Ladezustand geringfügig vom tatsächlichen Ladezustand abweichen.

- a. In den folgenden Fällen startet der Ladevorgang möglicherweise nicht:
 - Der Akku wurde erst nach der Verwendung des Elektrowerkzeugs entnommen oder an einem Ort gelagert, der direkter und längerer Sonneneinstrahlung ausgesetzt war.
 - Der Akku wurde längere Zeit an einem Ort gelagert, der kalter Luft ausgesetzt war.

Der Ladevorgang beginnt, wenn der Akku die Ladetemperatur erreicht.

- b. Wenn das grüne und das rote Licht abwechselnd blinken, ist der Ladevorgang nicht möglich. Die Anschlüsse am Ladegerät oder am Akku sind verschmutzt oder der Akku ist abgenutzt oder beschädigt.

Probleme, Problemursachen und ihre Lösungen

Ursache	Lösung
Die Ladeanzeige 2 leuchtet ständig, der Ladevorgang kann jedoch nicht durchgeführt werden	
Der Akku ist nicht oder falsch eingelegt	Legen Sie den Akku richtig in das Ladegerät ein
Die Akkuklemmen sind verschmutzt	Reinigen Sie die Akkuklemmen (z. B. durch mehrmaliges Einsetzen und Entfernen des Akkus) oder ersetzen Sie den Akku
Der Akku ist beschädigt	Ersetzen Sie den Akku
Ladeanzeige 1 leuchtet nicht	
Der Ladestecker ist nicht oder nicht richtig angeschlossen	Stecken Sie den Stecker in die Steckdose
Die Steckdose, das Netzkabel oder das Ladegerät sind beschädigt	Überprüfen Sie die Netzspannung und lassen Sie das Ladegerät von einem Hoegert Technik-Kundendienstmitarbeiter überprüfen

Service

Das Elektrowerkzeug von qualifizierten Fachleuten warten lassen, die ausschließlich die gleichen Ersatzteile verwenden. Dadurch wird der sichere Umgang mit dem Elektrowerkzeug gewährleistet. Die Adresse der autorisierten Servicestelle und das Garantiefomular ist unter www.hoegert.com zu finden. Adresse der Servicestelle: GTV Poland S.A., ul. Przejazdowa 21 05-800 Pruszków Hala B Rampa 10.

Ausführliche Informationen zu Garantiebedingungen sind dem Teil Garantiebedingungen zu entnehmen.

UMWELTSCHUTZ



DE

Die durchgestrichene Mülltonne ist ein Symbol für die getrennte Abfallsammlung und bedeutet, dass Elektro- und Elektronik-Altgeräte nicht über den unsortierten Hausmüll entsorgt werden dürfen. Diese Geräte können schädliche Substanzen enthalten, die für ihre ordnungsgemäße Funktion und Sicherheit unerlässlich sind. Die ordnungsgemäße Entsorgung dieses Produkts trägt dazu bei, wertvolle Ressourcen zu schonen und potenziell gefährlichen Auswirkungen auf die Umwelt und die menschliche Gesundheit vorzubeugen, die bei unsachgemäßer Abfallbehandlung gefährdet werden könnten.

Das Symbol weist auf die getrennte Sammlung von Elektro- und Elektronikaltgeräten hin, was bedeutet, dass sie nicht zusammen mit anderen Abfällen entsorgt werden dürfen. Die so gekennzeichneten Produkte können für die menschliche Gesundheit und die Umwelt schädlich sein und erfordern daher eine besondere Behandlung, insbesondere Recycling, Verwertung oder Entsorgung. Der richtige Umgang mit Elektro- und Elektronik-Altgeräten trägt dazu bei, schädliche Folgen für die menschliche Gesundheit und die Umwelt zu vermeiden, die sich aus dem Vorhandensein von gefährlichen Bestandteilen ergeben: Stoffe, Gemische, Komponenten und unsachgemäße Lagerung und Behandlung solcher Geräte. Der Nutzer ist verpflichtet, Altgeräte bei einer ausgewiesenen Sammelstelle für das Recycling von Elektro- und Elektronikaltgeräten abzugeben. Für Informationen darüber, wo und wie gebrauchte Elektro- und Elektronikgeräte umweltgerecht entsorgt werden können, sollte sich der Benutzer an die zuständige örtliche Behörde, die Sammelstelle oder die Verkaufsstelle wenden, bei der er das Gerät erworben hat.

UA ІНСТРУКЦІЯ З ЕКСПЛУАТАЦІЇ ТА ТЕХНІКИ БЕЗПЕКИ. ЗАРЯДНИЙ ПРИСТРІЙ

Опис продукту та технічні дані



ПОПЕРЕДЖЕННЯ: Прочитайте всі попередження та інструкції. Недотримання попереджень і вказівок може призвести до ураження електричним струмом, пожежі та/або серйозних травм.

Зауваження з техніки безпеки

- a. Літій-іонні акумулятори Hogert Technik слід заряджати тільки за допомогою призначеного для цього зарядного пристрою
- b. Тримайте акумуляторну батарею в чистоті.
- c. Не використовуйте зарядний пристрій в надзвичайно легкозаймистому середовищі (наприклад, папір, тканина) або в горючому середовищі. Нагрівання зарядного пристрою під час заряджання може спричинити пожежу.
- d. У разі пошкодження та неправильного використання акумулятора.
- e. Компоненти виробу
- f. Нумерація компонентів виробу відповідає зображенню зарядного пристрою нижче.
- g. 1. акумуляторна батарея
- h. 2. індикатор заряджання





Приблизний час заряджання акумулятора

Тип акумулятора	2.0 Ач
Час приблизно	40 хвилин

Заряджання

- a. Підключіть зарядний пристрій до відповідного джерела змінного струму. Індикатор загориться зеленим кольором.
- b. Підключіть один кінець зарядного пристрою до акумулятора.
Після підключення акумулятора індикатор загориться червоним кольором і почнеться заряджання. Індикатор заряджання буде світитися протягом усього процесу заряджання.
- c. Після завершення заряджання індикатор змінить колір з червоного на зелений.
Час заряджання залежить від температури навколишнього середовища (від 20 до 55°C) і стану акумулятора, тобто від того, чи є акумулятор новим або не використовувався протягом тривалого часу.
- d. Після заряджання вийміть акумулятор із зарядного пристрою та від'єднайте зарядний пристрій від джерела живлення.

Світлодіоди можуть світитися 5 різними способами:

Опис діод LED	Фото	Стан зарядки
Постійне червоне світло		Зарядний пристрій підключено до джерела живлення
Постійне червоне світло + миготливе зелене світло		Акумулятор заряджається
Постійне червоне світло + постійне зелене світло		Акумулятор повністю заряджений
Миготливе червоне світло		Акумулятор занадто гарячий
Червоне та зелене світло блимають по черзі		Акумулятор пошкоджено

1. Елементи керування
2. Кнопка перевірки
3. Світло
4. Не горить
5. блимає
6. Стан зарядки

Відображення стану заряду (рис. 1 і 2)

Натисніть кнопку перевірки на акумуляторі, щоб відобразити стан його заряду. Елементи керування засвітяться на кілька секунд.

ПРИМІТКА: Залежно від умов використання та температури навколишнього середовища, показаний рівень заряду може дещо відрізнятись від фактичного.

Заряджання може не розпочатися в наступних випадках:

- Акумуляторна батарея щойно вийнята після використання електроінструменту або була залишена в місці, де на неї тривалий час потрапляли прямі сонячні промені.
- Акумуляторна батарея була залишена на тривалий час у місці, що піддавалося впливу холодного повітря.

Заряджання почнеться, коли акумуляторна батарея досягне температури, придатної для заряджання.

- а. Якщо зелений і червоний індикатори блимають по черзі, заряджання неможливе. Клеми зарядного пристрою або акумулятора забруднені або акумулятор зношений чи пошкоджений.

Проблеми, причини виникнення та шляхи їх вирішення

Причина	Рішення
Індикатор заряджання 2 горить постійно, але заряджання не відбувається	
Акумулятор не вставлено або вставлено неправильно	Правильно вставте акумулятор у зарядний пристрій

Клеми акумулятора забруднені	Очистіть клеми акумулятора (наприклад, вставивши та вийнявши акумулятор кілька разів) або замініть акумулятор
Bateria akumulatorowa jest uszkodzona	Wymienić baterię
Індикатор заряджання 1 не світиться	
Вилка зарядного пристрою не підключена або підключена неправильно	Вставте вилку в розетку
Несправна розетка, шнур живлення або зарядний пристрій	Перевірити напругу в мережі, віддати зарядний пристрій на перевірку представнику післяпродажного обслуговування електроінструментів HÖGERT TECHNIK

Сервіс

Доручіть ремонт електроінструменту кваліфікованому фахівцеві, який використовує тільки ті ж самі запасні частини. Це забезпечить безпеку під час використання електроінструменту. Адреса для авторизованого обслуговування та гарантійний бланк знаходяться на сайті www.hoegert.com. Адреса сервісної служби: GTV Poland S.A. ; ul. Przejazdowa 21 05-800 Pruszków Hala B Rampa 10.

Детальні умови гарантії можна знайти в Умовах та положеннях гарантії.

ЗАХИСТ НАВКОЛИШНЬОГО СЕРЕДОВИЩА



UA

Символ перекресленого смітника на колесах є символом роздільного збору і означає, що відходи електричного обладнання не можна викидати разом із несорттованими побутовими відходами. Таке обладнання може містити шкідливі речовини, які були необхідні для його належного функціонування та безпеки. Правильна утилізація цього виробу допоможе зберегти цінні ресурси і запобігти потенційно небезпечному впливу на навколишнє середовище та здоров'я людей, які можуть опинитися в небезпеці в разі неналежного поводження з відходами. Символ вскажує на вибіркового збір використаного електричного та електронного обладнання, що означає, що його не можна утилізувати разом з іншими відходами. Продукти, марковані таким чином, можуть бути шкідливими для здоров'я людини та навколишнього середовища і тому потребують особливої форми обробки, зокрема, переробки, відновлення або нейтралізації. Правильне поводження з використаним електричним та електронним обладнанням дозволяє уникнути шкідливих для здоров'я людини та навколишнього природного середовища наслідків, що виникають внаслідок наявності в ньому небезпечних компонентів: речовин, сумішей, компонентів, а також неправильного зберігання та обробки такого обладнання. Користувач зобов'язаний здати використане обладнання до спеціально відведений пункт збору для переробки відходів електричного та електронного обладнання. Для отримання інформації про те, де і як утилізувати використане електричне та електронне обладнання екологічно безпечним способом, користувач повинен звернутися до відповідного органу місцевого самоврядування, до пункту збору відходів або до точки продажу, де було придбано обладнання.

CS ORIGINÁLNÍ NÁVOD K OBSLUZE A BEZPEČNOSTNÍ POKYNY. NABÍJEČKA

POKYNY SI USCHOVEJTE PRO BUDOUCÍ POUŽITÍ



VÝSTRAHA: Seznamte se se všemi výstrahami a pokyny. Nedodržování výstrah a pokynů může vést k úrazu elektrickým proudem, požáru a/nebo vážnému zranění.

Návod si uschovejte pro budoucí použití

Akumulátor (dobíjecí baterie) musí být používán pouze tehdy, pokud jsou známy všechny jeho funkce, a pokud jej lze používat bez omezení nebo po obdržení příslušných pokynů.

Poznámky týkající se bezpečnosti

1. Lithium-iontový akumulátor Hogert Technik musí být nabíjen pouze pomocí k tomu určené nabíječky.
- b. Udržujte akumulátor v čistotě.
- c. Nepoužívejte nabíječku na extrémně hořlavé podložce (např. na papíru, látce) ani v hořlavém prostředí. Zahřívání nabíječky během nabíjení může způsobit nebezpečí požáru.
- d. V případě poškození a nesprávného používání akumulátoru.

Součásti výrobku

Číslování prvků výrobku odpovídá níže uvedenému obrázku nabíječky.

1. Akumulátor
2. Kontrolka nabíjení

Přibližná doba nabíjení akumulátoru

Typ akumulátoru	Čas
2,0 Ah	cca 40 minut

Nabíjení

- a. Připojte nabíječku ke vhodnému zdroji střídavého napětí. Kontrolka se rozsvítí zeleně.
- b. Připojte nabíječku k akumulátoru.





Po připojení akumulátoru změní kontrolka barvu na červenou a akumulátor se začne nabíjet. Kontrolka nabíjení bude svítit po celou dobu nabíjení.

- c. Po dokončení nabíjení změní kontrolka barvu z červené na zelenou.

Doba nabíjení závisí na teplotě okolí (20 až 55 °C) a na stavu akumulátoru, tedy na skutečnosti, zda je nový, nebo nebyl delší dobu používán.

- d. Po nabití vyjměte akumulátor z nabíječky a nabíječku odpojte od zdroje napájení.

LED diody mohou svítit 5 různými způsoby:

Popis LED diod	Fotografie	Stav nabíjení
Červené stálé světlo		Nabíječka je připojena ke zdroji napájení
Stálé červené světlo + blikající zelené světlo		Baterie je nabitá
Červené stálé světlo + zelené stálé světlo		Baterie je plně nabitá
Blikající červené světlo		Dobíjecí baterie je příliš horká
Střídavě blikají červená a zelená světla		Dobíjecí baterie je poškozená

1. Kontrolky
2. Kontrolní tlačítko
3. Svítí
4. Nesvítí
5. Bliká
6. Stav nabití

Zobrazení stavu nabití (obr. 1 a 2)

Stisknutím kontrolního tlačítka na akumulátoru zobrazte stav jeho nabití. Kontrolky se na několik sekund rozsvítí.

POZOR: V závislosti na podmínkách používání a teplotě okolí se může indikovaný stav nabití mírně lišit od skutečného stavu nabití.

a. Nabíjení nemusí být automaticky zahájeno v následujících případech:

- Akumulátor byl před chvílí vyjmut po používání elektrického nářadí nebo byla ponechán na místě, které bylo vystaveno přímému a dlouhodobému působení slunečního záření (akumulátor je příliš horký).
- Akumulátor byl dlouho ponechán na místě, které bylo vystaveno působení studeného vzduchu (akumulátor je příliš studený).

Nabíjení se automaticky spustí, jakmile akumulátor dosáhne teploty vhodné pro nabíjení.

b. Pokud zelená a červená kontrolka blikají střídavě, není nabíjení možné. Svorky nabíječky nebo akumulátoru jsou špinavé, nebo je akumulátor opotřebován, případně poškozen.

Problémy, příčiny problémů a jejich řešení

Příčina	Řešení
Indikátor nabíjení 2 svítí nepřetržitě, ale nabíjení nelze provést	
Nevložená nebo nesprávně vložená baterie	Vložte baterii správně do nabíječky
Svorky baterie jsou znečištěné	Vyčistěte svorky baterie (např. několikanásobným vložením a vyjmutím baterie) nebo baterii vyměňte
Dobíjecí baterie je poškozená	Vyměňte baterie
Indikátor nabíjení 1 se nerozsvítí	
Zástrčka nabíječky není připojena nebo není připojena správně	Zasuňte zástrčku do zásuvky
Zásuvka, napájecí kabel nebo nabíječka jsou poškozené	Zkontrolujte síťové napětí, nechte nabíječku zkontrolovat zástupcem poprodejšího servisu elektrického nářadí Hoegert Technik

Servis

Servis elektrického nářadí svěřte kvalifikovaným odborníkům, kteří používají pouze stejné náhradní díly. Tím je zajištěna bezpečnost při používání elektrického nářadí. Adresu autorizovaného servisního střediska a záruční formulář najdete na adrese www.hoegert.com. Adresa servisu: GTV Poland S.A. ul. Przejazdowa 21, 05-800 Pruszków, Hala B, Rampa 10.

Podrobné záruční podmínky naleznete v Záručních podmínkách.

OCHRANA ŽIVOTNÍHO PROSTŘEDÍ



CS

Symbol přeškrtnuté popelnice je symbolem odděleného sběru a znamená, že použité elektrická a elektronická zařízení by neměla být likvidována jako netříděný komunální odpad. Takové zařízení může obsahovat škodlivé látky, které byly nezbytné pro jeho správnou funkci a bezpečnost. Správná likvidace tohoto výrobku pomůže ušetřit cenné zdroje a zabránit potenciálně nebezpečným účinkům na životní prostředí a lidské zdraví, které by mohly být ohroženy, pokud by se s odpadem nezacházelo správně. Symbol označuje selektivní sběr použitého elektrického a elektronického zařízení, což znamená, že se tento nesmí likvidovat společně s ostatním odpadem. Takto označené produkty mohou být škodlivé pro lidské zdraví a životní prostředí, a proto vyžadují zvláštní formu zpracování, zejména recyklaci, opětovné využití nebo neutralizaci. Správné zacházení s použitým elektrickým a elektronickým zařízením pomáhá předcházet následkům škodlivým pro lidské zdraví a životní prostředí, které vyplývají z přítomnosti nebezpečných složek: látek, směsí, součástí a nesprávného skladování a zpracování takových zařízení. Uživatel je povinen odevzdat elektronický odpad na určené sběrné místo k recyklaci odpadu vzniklého z elektrických a elektronických zařízení. Pro informace o tom, kde a jak likvidovat použité elektrické a elektronické zařízení způsobem bezpečným pro životní prostředí, by se měl uživatel obrátit na příslušný místní úřad, na sběrné místo odpadu nebo na prodejní místo, kde bylo zařízení zakoupeno.

SK ORIGINALNY NÁVOD A POUŽITIE A BEZPEČNOSTNÉ POKYNY NABÍJAČKA

Popis a špecifikácie produktu



VAROVANIE: Oboznámte sa so všetkými varovaniami a pokynmi. Nedodržanie varovaní a pokynov môže viesť k úrazu následkom zásahu el. prúdom, požiaru a/alebo vážnemu úrazu či nehode.

Príručku uschovajte pre prípadnú potrebu v budúcnosti

Nabíjaciu batériu používajte výhradne len vtedy, keď poznáte všetky jej funkcie, a môže sa používať bez obmedzenia alebo po získaní príslušných pokynov.

Poznámky ohľadne bezpečnosti

- Lítium-iónové batérie Hogert Technik nabíjajte len s použitím nabíjačky, ktorá je na to určená.
- Nabíjaciu batériu udržiavajte v náležitej čistote.
- Nabíjačku nepoužívajte v extrémne horľavom prostredí (napr. papier, textil) alebo v horľavom prostredí. Zohrievanie nabíjačky počas nabíjania môže vytvárať požiarne riziko.
- V prípade poškodenia a nesprávneho používania batérie.

Prvky produktu

Číslovanie prvkov výrobku zodpovedá nižšie uvedenému obrázku nabíjačky.

- Nabíjacia batéria
- Kontrolka nabíjania





Približný čas nabíjania batérie

Typ batérie	Čas
2,0 Ah	Približne 40 minút

Nabíjanie

- Pripojte nabíjačku k vhodnému zdroju striedavého napätia. Kontrolka zasvieti nazeleno.
- Pripojte jeden koniec nabíjačky k nabíjacej batérii.
Po pripojení batérie kontrolka zasvieti načerveno a spustí sa nabíjanie. Kontrolka nabíjania bude svietiť počas celého procesu nabíjania.
- Po skončení nabíjania kontrolka, ktoré svietila načerveno, časne zasvieti nazeleno.
Čas nabíjania závisí od teploty okolia (+20 až +55 °C) a stavu batérie, tzn. od toho, či je batéria nová alebo sa dlhší čas nepoužívala.
- Po nabití vyberte batériu z nabíjačky a odpojte nabíjačku od zdroja napájania.

LED diódy môžu svietiť 5 rôznymi spôsobmi:

Popis LED diód	Fotografia	Stav nabíjania
Červené stále svetlo		Nabíjačka je pripojená k zdroju napájania
Stále červené svetlo + blikajúce zelené svetlo		Batéria je nabitá
Stále červené svetlo + stále zelené svetlo		Batéria je plne nabitá
Blikajúce červené svetlo		Nabíjateľná batéria je príliš horúca
Striedavo blikajú červené a zelené svetlá		Dobíjacia batéria je poškodená

1. Kontrolky
2. Kontrolné tlačidlo
3. Svieti
4. Nesvieti
5. Bliká
6. Stav nabitia

Zobrazenie stavu nabitia (obr. 1 a 2)

Stlačte kontrolné tlačidlo na batérii, zobrazí sa stav jej nabitia. Kontrolky zasvietia na niekoľko sekúnd.

UPOZORNENIE: Podľa podmienok používania a teploty okolia zobrazený stav nabitia sa môže trochu líšiť od skutočného.

- a. Nabíjanie sa v nasledovných prípadoch nespustí:
 - Nabíjacia batéria bola práve vybratá po použití z elektronáradia alebo bola dlhšie ponechaná na mieste, na ktoré pôsobilo priame slnečné žiarenie.
 - Nabíjacia batéria bola dlhší čas ponechaná na mieste, na ktoré pôsobil studený vzduch. Nabíjanie sa začne, keď nabíjacia batéria dosiahne teplotu, pri ktorej sa môže nabíjať.
- b. Ak zelená a červená kontrolka striedavo blikajú, nabíjanie nie je možné. Svorky na nabíjačke alebo batérii sú znečistené alebo je daná batéria opotrebovaná alebo poškodená.

Problémy, príčiny problémov a ich riešenie

Príčina	Riešenie
Kontrolka nabíjania 2 nepretržite svieti, ale nabíjanie nie je možné	
Batéria nie je vložená alebo je vložená nesprávne	Správne vložte batériu do nabíjačky

Svorky batérie sú znečistené	Vyčistite svorky batérie (napr. niekoľkonásobným vložením a vybratím batérie) alebo batériu vymeňte
Dobíjacia batéria je poškodená	Výmena batérie
Indikátor nabíjania 1 sa nerozsvieti	
Zástrčka nabíjačky nie je pripojená alebo nie je správne pripojená	Zasuňte zástrčku do zásuvky
Zásuvka, napájací kábel alebo nabíjačka sú poškodené	Skontrolujte sieťové napätie, nechajte nabíjačku skontrolovať zástupcom popredajného servisu elektrického náradia Hoegert Technik

Servis

Servis elektrického náradia nechajte vykonávať kvalifikovaným odborníkom, ktorí používajú len rovnaké náhradné diely. Tým sa zabezpečí bezpečnosť pri používaní elektrického náradia. Adresu autorizovaného servisného strediska a záručný formulár nájdete na www.hoegert.com. Adresa servisu: GTV Poland S.A. ul. Przejazdowa 21, 05-800 Pruszków, Poľsko, Hala B, rampa 10. Podrobné záručné podmienky nájdete v Záručných podmienkach.

OCHRANA ŽIVOTNÉHO PROSTREDIA



SK

Symbol prečiarknutého koša je symbolom separovaného zberu a znamená, že použité elektrické a elektronické zariadenia by sa nemali likvidovať ako netriedený komunálny odpad. Takéto zariadenia môžu obsahovať škodlivé látky, ktoré boli potrebné pre ich správne fungovanie a bezpečnosť.

Správna likvidácia tohto výrobku pomôže ušetriť cenné zdroje a zabrániť potenciálne nebezpečným účinkom na životné prostredie a ľudské zdravie, ktoré by mohli byť ohrozené, ak sa s odpadom nebude správne zaobchádzať. Symbol označuje selektívny zber použitých elektrických a elektronických zariadení, čo znamená, že sa nesmú likvidovať spolu s iným odpadom. Takto označené výrobky môžu byť škodlivé pre ľudské zdravie a životné prostredie, a preto vyžadujú špeciálnu formu spracovania, najmä recykláciu, zhodnocovanie alebo neutralizáciu. Správne zaobchádzanie s použitými elektrickými a elektronickými zariadeniami pomáha predchádzať následkom škodlivým pre ľudské zdravie a životné prostredie, ktoré vyplývajú z prítomnosti nebezpečných komponentov: látok, zmesí, komponentov a nesprávneho skladovania a spracovania takýchto zariadení. Užívateľ je povinný odovzdať odpadové zariadenie na určené zberné miesto na recykláciu odpadu vznikajúceho z elektrických a elektronických zariadení. Ak chcete získať informácie o tom, kde a ako zlikvidovať použité elektrické a elektronické zariadenia spôsobom bezpečným pre životné prostredie, užívateľ by mal kontaktovať príslušný miestny úrad, zberné miesto odpadu alebo predajné miesto, kde bolo zariadenie zakúpené.

Description et caractéristiques du produit



AVERTISSEMENT : Veuillez lire attentivement tous les avertissements et toutes les consignes. Le non-respect des avertissements et des consignes peut entraîner une électrocution, un incendie et/ou des blessures graves.

Conserver ce manuel pour toute référence ultérieure

La batterie rechargeable ne doit être utilisée que lorsque toutes ses fonctions sont connues et qu'elle peut être utilisée sans restriction ou après avoir reçu les instructions appropriées.

Consignes de sécurité

- Les batteries lithium-ion de Hogert Technik ne doivent être rechargées qu'avec le chargeur prévu à cet effet.
- Veillez à ce que la batterie rechargeable reste propre.
- Ne pas utiliser le chargeur sur une surface extrêmement inflammable (par exemple, papier, tissu) ou dans un environnement combustible. Une surchauffe du chargeur pendant la charge peut constituer un risque d'incendie.
- Si la batterie est endommagée et utilisée de manière inappropriée.

Éléments du produit

La numérotation des différents éléments du produit correspond à l'illustration du chargeur ci-dessous.

- Batterie rechargeable
- Témoin de charge

Temps de charge approximatif de la batterie

Type de batteries	Temps
2,0 Ah	Environ 40 minutes

Charge

- Connecter le chargeur à une source de tension alternative appropriée. Le voyant devient vert.
- Connecter une extrémité du chargeur à la batterie rechargeable.





Une fois la batterie connectée, le voyant devient rouge et la charge commence. Le voyant de charge reste allumé pendant toute la durée du processus de charge.

- Lorsque la charge est terminée, le voyant passe du rouge au vert.

Le temps de charge dépend de la température ambiante (20 à 55 °C) et de l'état de la batterie, c'est-à-dire si elle est neuve ou si elle n'a pas été utilisée pendant une longue période.

- Une fois la batterie chargée, retirez-la du chargeur et débranchez ce dernier de la source d'alimentation.

Les voyants LED peuvent s'allumer de 5 façons différentes :

Description des voyants LED	Photo	État de charge
Voyant rouge fixe		Le chargeur est connecté à une source d'alimentation
Voyant rouge fixe + voyant vert clignotant		La batterie est en charge
Voyant rouge fixe + voyant vert fixe		La batterie est complètement chargée
Voyant rouge clignotant		La batterie rechargeable est trop chaude
Voyants rouge et vert clignotant alternativement		La batterie rechargeable est défectueuse

1. Voyants lumineux
2. Bouton de contrôle
3. Allumé
4. Eteint
5. Clignote
6. État de charge

Affichage de l'état de charge (Fig.1 et 2)

Appuyer sur le bouton de vérification de la batterie pour afficher son état de charge. Les voyants s'allument pendant quelques secondes.

ATTENTION : En fonction des conditions d'utilisation et de la température ambiante, l'état de charge indiqué peut différer légèrement de l'état de charge réel.

- a. La charge peut ne pas démarrer dans les cas suivants :
 - La batterie rechargeable n'a été retirée qu'après l'utilisation de l'outil électrique ou a été laissée à la lumière directe et prolongée du soleil.
 - La batterie rechargeable a été exposée à l'air froid pendant une longue période. La charge commence lorsque la batterie rechargeable a atteint une température adéquate.
- b. Si les voyants vert et rouge clignotent alternativement, la charge n'est pas possible. Les bornes du chargeur ou de la batterie sont sales ou la batterie est usée ou endommagée.

Problèmes, causes des problèmes et leur résolution

Causes	Solution
Le voyant de charge 2 est allumé en permanence, mais la charge ne peut pas être effectuée.	
Batterie non ou mal insérée	Insérer correctement la batterie dans le chargeur
Les bornes de la batterie sont sales	Nettoyer les bornes de la batterie (par exemple en insérant et en retirant la batterie plusieurs fois) ou remplacer la batterie.
La batterie rechargeable est défectueuse	Remplacer la batterie
Le voyant de charge 1 ne s'allume pas	
La fiche du chargeur n'est pas branchée ou n'est pas branchée correctement	Insérer la fiche dans la prise
La prise, le cordon d'alimentation ou le chargeur sont endommagés	Vérifier la tension du réseau, faire vérifier le chargeur par un représentant du service après-vente des outils électriques Hoegert Technik.

Service après-vente

5. Service après-vente

Faites réparer l'outil électrique par des spécialistes qualifiés qui n'utilisent que les mêmes pièces de rechange. Cela permet de garantir la sécurité lors de l'utilisation de l'outil électrique. L'adresse du centre de service agréé et le formulaire de garantie sont disponibles sur le site www.hoegert.com. Adresse du SAV: GTV Poland S.A. Ul. Przejazdowa 21, 05-800 Pruszków, Pologne Hall B, rampe 10.

Les conditions détaillées de la garantie se trouvent dans les conditions générales de la garantie.

PROTECTION DE L'ENVIRONNEMENT



FR

Le symbole de la poubelle barrée est un symbole de collecte sélective et signifie que les déchets d'équipements électriques et électroniques ne doivent pas être éliminés avec les déchets municipaux non triés. Ces équipements peuvent contenir des substances nocives nécessaires à leur bon fonctionnement et à leur sécurité. L'élimination correcte de ce produit permet d'économiser des ressources précieuses et d'éviter des effets potentiellement dangereux sur l'environnement et la santé humaine qui pourraient être mis en danger si les déchets ne sont pas traités correctement. Le symbole indique le tri des équipements électriques et électroniques usagés, ce qui signifie qu'ils ne doivent pas être jetés avec les autres déchets. Les produits ainsi étiquetés peuvent être nocifs pour la santé humaine et l'environnement et nécessitent donc une forme particulière de traitement, notamment le recyclage, la valorisation ou l'élimination. Le traitement correct des déchets d'équipements électriques et électroniques contribue à éviter les conséquences néfastes pour la santé humaine et l'environnement, résultant de la présence de composants dangereux : substances, mélanges, composants, stockage et traitement inappropriés de ces équipements. L'utilisateur est tenu de remettre les équipements usagés à un point de collecte désigné pour le recyclage des déchets d'équipements électriques et électroniques. Pour savoir où et comment éliminer les équipements électriques et électroniques usagés en respectant l'environnement, l'utilisateur doit contacter les autorités locales compétentes, le point de collecte ou le point de vente où il a acheté l'équipement.

ES INSTRUCCIONES DE USO Y SEGURIDAD ORIGINALES. CARGADOR

Descripción y especificaciones del producto



ADVERTENCIA: Lea todas las advertencias y directrices. El incumplimiento de las advertencias y directrices puede provocar descargas eléctricas, incendios y/o lesiones graves.

Guardar estas instrucciones

Utilice la batería sólo si comprende y puede realizar todas las funciones sin limitaciones, o si ha recibido instrucciones adecuadas.

Notas de seguridad

- Las baterías de iones de litio Hogert Technik sólo deben cargarse con el cargador designado. Mantén limpia la batería.
- Mantenga limpia la pila recargable.
- No utilice el cargador en un entorno extremadamente inflamable (por ejemplo, papel, tela) o en un entorno combustible. El calentamiento del cargador durante la carga puede crear un riesgo de incendio.
- En caso de daños y mal uso de la pila.

Elementos del producto

La numeración de las características del producto se refiere a la ilustración del cargador de baterías en las páginas de gráficos.

- Batería
- Indicador de carga de la batería

Tiempo aproximado de carga de la batería

Tipo de batería	Tiempo
2,0 Ah	40 minutos aproximadamente

Carga

- Conecte el cargador a una fuente de tensión alterna adecuada. El indicador luminoso se iluminará en verde.
- Conecta un extremo del cargador a la batería recargable.





Una vez conectada la batería, la luz se volverá roja y comenzará la carga. La luz de carga permanecerá encendida durante todo el proceso de carga.

- Cuando la carga esté completa, la luz cambiará de rojo a verde.

El tiempo de carga depende de la temperatura ambiente (de 20 a 55 °C) y del estado de la batería, es decir, de si es nueva o no se ha utilizado durante mucho tiempo.

- Una vez cargada, retira la batería del cargador y desconecta el cargador de la fuente de alimentación.

Los LED pueden iluminarse de 5 formas distintas:

Descripción de los LED	Foto	Estado de carga
Luz roja permanente		El cargador está conectado a una fuente de alimentación
Luz roja fija + luz verde intermitente		La batería está cargada
Luz de espera roja + luz de espera verde		La batería está completamente cargada
Luz roja intermitente		La batería recargable está demasiado caliente
Las luces roja y verde parpadean alternativamente		La batería recargable está defectuosa

1. Luces
2. Botón de verificación
3. Ilumina
4. No ilumina
5. Parpadea
6. Estado de carga

Indicación del estado de carga (Fig.1 y 2)

Pulse el botón de control de la batería para visualizar su estado de carga. Los controles se iluminarán durante unos segundos.

NOTA: En función de las condiciones de uso y de la temperatura ambiente, el estado de carga indicado puede diferir ligeramente del actual.

a. Es posible que la carga no se inicie en los siguientes casos:

- La batería recargable sólo se extrajo después de utilizar la herramienta eléctrica o se dejó expuesta a la luz solar directa y prolongada.
- La batería recargable se dejó expuesta al aire frío durante mucho tiempo. La carga comenzará cuando la batería recargable haya alcanzado una temperatura de recarga.

b. Si las luces verde y roja parpadean alternativamente, la carga no es posible. Los terminales del cargador o de la batería están sucios o la batería está desgastada o dañada.

Problemas, causas de los problemas y su resolución

Causa	Solución
El indicador de carga 2 está encendido continuamente, pero no se puede realizar la carga.	
Batería no insertada o insertada incorrectamente	Inserte la batería correctamente en el cargador

Los bornes de la batería están sucios	Limpie los terminales de la batería (por ejemplo, introduciendo y extrayendo la batería varias veces) o sustituya la batería.
La batería recargable está defectuosa	Sustituir la batería
El indicador de carga 1 no se enciende	
El enchufe del cargador no está conectado o no está conectado correctamente	Inserte el enchufe en la toma de corriente
La toma de corriente, el cable de alimentación o el cargador están dañados.	Compruebe la tensión de red, haga revisar el cargador por un representante del servicio posventa de herramientas eléctricas Hoegert Technik.

Servicio

Encargue el mantenimiento de su herramienta eléctrica a profesionales cualificados que sólo utilicen las mismas piezas de repuesto. Esto garantizará que se mantenga la seguridad al utilizar la herramienta eléctrica. Dirección del servicio autorizado y el formulario de garantía en www.hoegert.com. Dirección del servicio técnico: GTV Poland S.A. ; ul. Przejazdowa 21 05-800 Pruszków Pabellón B Rampa 10.

Las condiciones detalladas de la garantía pueden consultarse en las Condiciones de la garantía.

PROTECCIÓN DEL MEDIO AMBIENTE



ES

El símbolo del contenedor con ruedas tachado es el símbolo de la recogida selectiva e indica que los aparatos eléctricos y electrónicos no deben eliminarse con los residuos urbanos sin clasificar. Dichos dispositivos pueden contener sustancias nocivas que eran necesarias para su correcto funcionamiento y seguridad. La correcta eliminación de este producto ayudará a ahorrar valiosos recursos y prevenir los efectos potencialmente peligrosos para el medio ambiente y la salud humana que podrían ser en peligro en caso de manipulación inadecuada de los residuos. ES El símbolo indica la recogida selectiva de los aparatos eléctricos y electrónicos usados, lo que significa que no deben desecharse con otros residuos. Los productos así marcados pueden ser perjudiciales para la salud humana y el medio ambiente, por lo que requieren un tratamiento especial, en particular el reciclaje, la recuperación o la eliminación. La correcta manipulación de los residuos de aparatos eléctricos y electrónicos contribuye a evitar las consecuencias nocivas para la salud humana y el medio ambiente, derivadas de la presencia de componentes peligrosos: sustancias, mezclas, componentes, así como el almacenamiento y la manipulación inadecuados de dichos aparatos. El usuario está obligado a entregar los equipos usados a un punto de recogida designado para el reciclaje de residuos de aparatos eléctricos y electrónicos. Para obtener información sobre dónde y cómo desechar los residuos de aparatos eléctricos y electrónicos de forma segura para el medio ambiente, el usuario debe ponerse en contacto con la autoridad local correspondiente, el punto de recogida o el punto de venta donde adquirió el aparato.

HU EREDETI HASZNÁLATI ÉS BIZTONSÁGI UTASÍTÁSOK. TÖLTŐ

Termékleírás és műszaki adatok



FIGYELMEZTETÉS: Az összes figyelmeztetést és előírást el kell olvasni. A figyelmeztetések és előírások be nem tartása áramütést, tüzet és/vagy súlyos sérülést okozhat.

Az útmutató későbbi használatra megőrzendő.

A tölthető akkumulátor kizárólag összes funkciójának megismerése, valamint e funkciók korlátozás nélküli működtetési lehetősége esetén, illetve a megfelelő használati útmutatás ismeretében használható.

Biztonsági óvintézkedések

- A Hogert Technik gyártmányú lítium-ion akkumulátor kizárólag a kifejezetten ehhez a modellhez készült töltővel tölthető.
- Az akkumulátor tisztán tartandó.
- A töltőt fokozottan tűzveszélyes környezetben (pl. papíron, szöveten) vagy gyúlékony környezetben használni tilos! A töltés során felmelegedő akkumulátor tüzet okozhat.
- Sérült vagy nem rendeltetésszerűen használt akkumulátor esetén.

A termék részei

Az alábbi ábrán bemutatott számozás alapján:

- Tölthető akkumulátor
- Töltésjelző dióda

Az akkumulátor becsült töltési ideje

Akkumulátortípus	Idő
2,0 Ah	Kb. 40 perc

A töltés menete

- Csatlakoztassuk a töltőt a megfelelő váltakozó feszültségű áramellátáshoz. A dióda zölden kezd világítani.
- A töltő egyik végét csatlakoztassuk az akkumulátorhoz.

Az akkumulátor csatlakoztatásával a dióda színe pirosra változik, és megkezdődik a töltés. A töltésjelző dióda a töltés teljes időtartama alatt világít.





- A töltés befejeződésekor a dióda színe pirosról zöldre változik.

A töltési idő a környezet hőmérsékletétől (20 °C-tól 55 °C-ig) és az akkumulátor állapotától függ, azaz attól, hogy az akkumulátor új, vagy hosszabb ideig használaton kívül volt.

- A töltés befejeződése után válasszuk le az akkumulátort a töltőről, majd válasszuk le a töltőt az áramellátásról.

A LED-ek 5 különböző módon tudnak világítani:

A LED diódák leírása	Kép	Töltési állapot
Folyamatos piros fény		A töltő csatlakoztatva van az áramforráshoz.

Folyamatos piros fény + villogó zöld fény		Az akkumulátor töltődik
Folyamatos piros fény + folyamatos zöld fény		Az akkumulátor teljesen fel van töltve
Villogó piros fény		Az akkumulátor túl forró
A piros és zöld fények felváltva villognak		Az akkumulátor meghibásodott

1. Diódák
2. Ellenőrző gomb
3. Világít
4. Nem világít
5. Villog
6. Töltöttségi szint

A töltöttségi szint kijelzése (1. és 2. ábra)

Az akkumulátor töltöttségi szintjének ellenőrzéséhez nyomjuk meg az akkumulátoron található ellenőrző gombot. A diódák néhány másodpercre felvillannak.

FIGYELEM: A jelzett töltöttségi szint a használati körülményektől és a környezet hőmérsékletétől függően eltérő lehet.

- a. A töltési folyamat elindulását az alábbi esetek akadályozhatják:
 - Az akkumulátort közvetlenül használat után vettük ki az elektromos szerszámból, vagy olyan helyen állt, ahol tartósan közvetlen napsugárzás hatása alatt állt.
 - Az akkumulátor olyan helyen állt, ahol tartósan hideg levegő hatása alatt állt. A töltés akkor kezdődik meg, ha az akkumulátor eléri a töltés megkezdéséhez szükséges hőmérsékletet.
- b. Amennyiben a zöld és piros diódák felváltva villognak, az akkumulátor nem tölthető. A töltő vagy az akkumulátor érintkező kapcsai szennyezettek vagy az akkumulátor elhasználódott vagy sérült.

Problémák, okok és hibaelhárítás

Ok	Megoldás
A 2 töltésjelző folyamatosan világít, de a berendezés nem tölt.	
Nem vagy rosszul behelyezett akkumulátor	Helyezd be megfelelően az akkumulátort a töltőbe
Az akkumulátor érintkezői szennyezettek	Tisztítsd meg az akkumulátor csatlakozóit (pl. az akkumulátor többszöri behelyezésével és eltávolításával), vagy cseréld ki az akkumulátort
Az akkumulátor meghibásodott	Cseréld ki az akkumulátort

Az 1 töltésjelző nem világít	
A töltő tápvezetéke nincs csatlakoztatva vagy nem megfelelően van csatlakoztatva	Dugd be a dugót a konnektorba
A konnektor, a tápvezeték vagy a töltő sérült	Ellenőrizd a hálózati feszültséget, ellenőriztesd a töltőt a Hoegert Technik elektromos szerszámok szervizének munkatársával

Szerviz

Az elektromos szerszámot olyan szakképzett szakemberekkel szervizeltesd, akik az eredetivel megegyező pótalkatrészeket használnak. Ez garantálja a biztonságot az elektromos szerszám használatakor. A hivatalos szervizközpont címe és a garanciális nyomtatvány a www.hoegert.com oldalon található. A szerviz címe:

GTV Poland S.A. ul Przewodowa 21, 05-800 Pruszków, Lengyelország, B csarnok, 10 rámpa.

A részletes garanciális feltételeket a Garanciális Feltételek biztosítják.

KÖRNYEZETVÉDELEM



HU

Az áthúzott kuka szimbólum a szelektív gyűjtést jelképezi, és azt jelenti, hogy az elektromos és elektronikus berendezések hulladékát nem szabad a szelektálatlan települési hulladékkal együtt elhelyezni. Az ilyen berendezések olyan káros anyagokat tartalmazhatnak, amelyek a megfelelő és biztonságos működésükhöz szükségesek voltak. A termék megfelelő ártalmatlanítása segít megmenteni az értékes erőforrásokat, és megelőzni a környezetre és az emberi egészségre gyakorolt potenciálisan veszélyes hatásokat, amelyek a hulladék nem megfelelő kezelése esetén veszélybe kerülhetnek. A szimbólum a használt elektromos és elektronikus berendezések szelektív gyűjtését jelzi, ami azt jelenti, hogy nem szabad más hulladékkal együtt kidobni. Az így felcímkézett termékek károsak lehetnek az emberi egészségre és a környezetre, ezért speciális feldolgozási formát igényelnek, különösen újrahasznosítást, hasznosítást vagy semlegesítést. Az elhasznált elektromos és elektronikus berendezések szakszerű kezelése segít elkerülni az emberi egészségre és a természeti környezetre káros következményeket, amelyek a veszélyes összetevők jelenlétéből adódnak: anyagok, keverékek, komponensek, valamint az ilyen berendezések nem megfelelő tárolása és feldolgozása. A felhasználó köteles a hulladék berendezést az elektromos és elektronikus berendezésekből származó hulladékok újrahasznosítására kijelölt gyűjtőhelyen leadni. A használt elektromos és elektronikus berendezések környezetbarát módon történő ártalmatlanításának helyére és módjára vonatkozó információért a felhasználónak fel kell vennie a kapcsolatot az illetékes helyi önkormányzattal, a hulladékgyűjtő ponttal vagy azzal az értékesítési ponttal, ahol a berendezést vásárolta.

HR KORISNIČKI PRIRUČNIK I SIGURNOSNE UPUTE. PUNJAČ**Opis proizvoda i specifikacija**

UPOZORENJE: Pročitajte sva upozorenja i smjernice. Nepoštivanje upozorenja i smjernica može dovesti do strujnog udara, požara i/ili ozbiljne ozljede.

Sačuvajte ove upute za buduću upotrebu

Punjivu bateriju treba koristiti samo ako su poznate sve njezine funkcije i ako se može koristiti bez ograničenja ili nakon dobivanja odgovarajućih uputa..

Sigurnosne napomene

- Hogert Technik litij-ionske baterije treba puniti samo punjačem namijenjenim za tu svrhu
- Održavajte bateriju čistom.
- Nemojte koristiti punjač u iznimno zapaljivom okruženju (npr. papir, tkanina) ili u zapaljivom okruženju. Zagrijavanje punjača tijekom punjenja može izazvati opasnost od požara.
- U slučaju oštećenja i nepravilnog korištenja baterije..

Elementi proizvoda

Označavanje proizvoda brojevima odgovara ilustraciji punjača u nastavku.

- Punjiva baterija
- Indikator punjenja

Približno vrijeme punjenja

Tip baterije	Vrijeme
2,0 Ah	Oko 40 minuta

Punjenje

- Spojite punjač na odgovarajući izvor izmjeničnog napona. Indikator će svijetliti zeleno.
- Spojite jedan kraj punjača na bateriju.





Nakon što se baterija spoji, svjetlo indikatora će zasvijetliti crveno i punjenje će započeti. Lampica punjenja ostat će uključena tijekom cijelog procesa punjenja.

- Kada je punjenje završeno, indikatorska lampica će se promijeniti iz crvene u zelenu..

Vrijeme punjenja ovisi o temperaturi okoline (od 20 do 55°C) i stanju baterije, odnosno da li je baterija nova ili nije dugo korištena..

- Nakon punjenja izvadite bateriju iz punjača i isključite punjač iz izvora napajanja.

Moguće je 5 različitih kombinacija boja:

Opis dioda LED	Slika	Stanje punjenja
Stalno crveno svjetlo		Punjač spojen
Stalno crveno svjetlo + trepće zeleno svjetlo		Punjenje baterije
Stalno crveno svjetlo + stalno zeleno svjetlo		Baterija puna
Trepće crveno svjetlo		Baterija prevruća
Trepće crveno i zeleno svjetlo		Oštećena baterija

1. Kontrolna svjetla
2. Gumb za provjeru
3. Svijetli
4. Ne svijetli
5. Bljeska
6. Stanje napunjenosti

Prikaz stanja napunjenosti (rys.1 i 2)

Pritisnite tipku za provjeru na bateriji kako biste vidjeli status napunjenosti. Svjetla će zasvijetliti na nekoliko sekundi.

NAPOMENA: Ovisno o uvjetima korištenja i temperaturi okoline, prikazani status napunjenosti može se malo razlikovati od stvarnog.

a. Punjenje možda neće započeti u sljedećim slučajevima:

- Baterija je uklonjena tek nakon uporabe električnog alata ili je ostavljena na mjestu izloženom izravnoj i dugotrajnoj sunčevoj svjetlosti.
- Baterija je dugo bila ostavljena na mjestu izloženom hladnom zraku.

Punjenje će započeti kada baterija dosegne temperaturu punjenja.

b. Ako zeleno i crveno svjetlo naizmjenično trepere, punjenje nije moguće. Priključci na punjaču ili bateriji su prljavi ili je baterija istrošena ili oštećena.

Problemi, njihovi uzroci i mjere

Uzrok	Mjera
Lampica punjenja 2 svijetli neprekidno, ali punjenje se ne može izvršiti	
Baterija nije umetnuta ili nije ispravno umetnuta	Pravilno umetnite bateriju u punjač

Kontaminirani kontakti baterije	Očistite kontakte baterije (npr. umetanjem i uklanjanjem baterije nekoliko puta) ili zamijenite bateriju
Baterija je neispravna	Zamijenite bateriju
Indikator napunjenosti baterije 1 ne svijetli	
Mrežni utikač punjača baterije nije priključen (ispravno)	Utaknite utikač (do kraja) u utičnicu
Gniazdo, przewód zasilający lub ładowarka są uszkodzone	Provjerite mrežni napon; neka punjač baterija provjeri ovlašteni servisni agent za Hoegert Technik električne alate.

Servis

Električne alate trebaju servisirati kvalificirani stručnjaci koji koriste samo identične rezervne dijelove. To će osigurati sigurnost pri korištenju električnog alata. Adresu ovlaštenog servisa i obrazac jamstva možete pronaći na www.hoegert.com. Adresa servisa: GTV Poland S.A. ; ul. Przejazdowa 21 05-800 Pruszków Hala B Rampa 10. Detaljne uvjete jamstva možete pronaći u Uvjetima jamstva.

ZAŠTITA OKOLIŠA



HR

Simbol precrtane kante označava da proizvod nakon isteka vijeka trajanja mora se odložiti na odvojeno odlagalište i da električna oprema ne smije odlagati kao nerazvrstani komunalni otpad. Takvi uređaji mogu sadržavati štetne tvari koje su neophodne za njihov pravilan rad i sigurnost. Ispravno zbrinjavanje ovog proizvoda pomoći će vam uštedjeti dragocjene resurse i spriječiti potencijalno štetne učinke na okoliš i ljudsko zdravlje, koji bi inače mogli biti ugroženi ako se otpadom nepravilno postupa. Simbol označava selektivno prikupljanje rabljene električne i elektroničke opreme, što znači da se ona ne smije odlagati zajedno s drugim otpadom. Ovako označeni proizvodi mogu biti štetni za ljudsko zdravlje i okoliš, te stoga zahtijevaju poseban oblik obrade, posebice recikliranje, uporabu ili neutralizaciju. Pravilno rukovanje rabljenom električnom i elektroničkom opremom pomaže u izbjegavanju posljedica štetnih za ljudsko zdravlje i prirodni okoliš, koje proizlaze iz prisutnosti opasnih komponenti: tvari, smjesa, komponenti te nepravilne pohrane i obrade takve opreme. Korisnik je dužan otpadnu opremu predati na određeno sabirno mjesto za recikliranje otpada nastalog od električne i elektroničke opreme. Za informacije o tome gdje i kako zbrinuti korištenu električnu i elektroničku opremu na ekološki siguran način, korisnik se treba obratiti nadležnom tijelu lokalne samouprave, mjestu za prikupljanje otpada ili prodajnom mjestu gdje je oprema kupljena.

LT ORIGINALIOS NAUDOJIMO IR SAUGOS INSTRUKCIJOS. ĮKROVIKLIS

Produkto aprašymas ir techniniai duomenys



ĮSPĖJIMAS: Būtina susipažinti su visais įspėjimais ir nurodymais. Įspėjimų ir nurodymų nesilaikymas gali sukelti elektros smūgį, gaisrą ir (arba) sunkius sužalojimus.

Išsaugokite instrukciją, kad galėtumėte su ja susipažinti ateityje

Įkraunamą bateriją galima naudoti tik tada, kai žinomos visos jo funkcijos ir juo galima naudotis be apribojimų arba gavus atitinkamus nurodymus.

Saugos pastabos

- „Hogert Technik“ ličio jonų baterijos turi būti įkraunamos tik joms skirtu įkrovikliu
- Laikykite įkraunamą bateriją švaria.
- Nenaudokite įkroviklio ant itin degių paviršių (pvz., popieriaus, audinio) arba degioje aplinkoje. Įkrovimo metu įkaitęs įkroviklis gali sukelti gaisro pavojų.
- Baterijos pažeidimo ir netinkamo naudojimo atveju.

Produkto elementai

Gaminio elementų numeracija atitinka toliau pateiktą įkroviklio iliustraciją.

- Įkraunama baterija
- Įkrovimo indikatorius lemputė

Apytikslis baterijos įkrovimo laikas

Baterijos tipas	Laikas
2,0 Ah	Maždaug 40 minučių

Įkroviklis

- Prijunkite įkroviklį prie tinkamo kintamosios įtampos šaltinio. Indikatorius lemputė užsidegs žaliai.
- Vieną įkroviklio galą prijunkite prie įkraunamos baterijos.





Prijungus bateriją, indikatorius lemputė užsidegs raudonai ir prasidės įkrovimas. Įkrovimo indikatorius lemputė šviečia visą įkrovimo procesą.

- Kai įkrovimas bus baigtas, raudona indikatorius lemputė pasikeis į žalią spalvą.

Įkrovimo trukmė priklauso nuo aplinkos temperatūros (20–55 °C) ir baterijos būklės, t. y. nuo to, ar baterija yra nauja, ar ilgai nenaudota.

- Įkrautą bateriją reikia išimti iš įkroviklio ir atjungti įkroviklį nuo maitinimo šaltinio.

Šviesos diodai gali šviesti 5 skirtingais būdais:

Šviesos diodų aprašymas	Nuotrauka	Įkrovimo būseną
Nuolatinė raudona šviesa		Įkroviklis prijungtas prie maitinimo šaltinio
Nuolatinė raudona šviesa + mirksinti žalia šviesa		Baterija įkrauta
Nuolatinė raudona šviesa + nuolatinė žalia šviesa		Baterija visiškai įkrauta
Mirksinti raudona šviesa		Įkraunama baterija yra per karšta
Raudona ir žalia šviesa mirksi pakaitomis		Įkraunama baterija yra sugedusi

1. Indikatoriaus lemputės
2. Patikrinimo mygtukas
3. Šviečia
4. Nešviečia
5. Mirksi
6. Įkrauta

Įkrovimo būsenos rodiklis (1 ir 2 pav.)

Paspauskite baterijos patikros mygtuką, kad būtų rodoma jos įkrovimo būseną. Indikatoriaus lemputės degs per kelias sekundes.

DĖMESIO: Priklausomai nuo naudojimo sąlygų ir aplinkos temperatūros, nurodyta įkrovimo būklė gali šiek tiek skirtis nuo tikrosios.

- Įkrovimas gali neprasidėti toliau nurodytais atvejais:
 - Įkraunama baterija buvo išimama tik po to, kai elektrinis įrankis buvo naudojamas arba buvo paliktas tiesioginiuose ir ilgalaikiuose saulės spinduliuose.
 - Įkraunama baterija ilgą laiką buvo paliktas šaltame ore. Įkrovimas prasidės, kai baterija pasieks įkrovimo temperatūrą.
- Jei žalia ir raudona lemputė mirksi pakaitomis, įkrovimas neįmanomas. Įkroviklio arba baterijos gnybtai yra nešvarūs arba baterija yra susidėvėjusi ar pažeista.

Problemos, jų priežastys ir sprendimas

Priežastis	Sprendimas
Įkrovimo indikatorius 2 šviečia nuolatine šviesa, tačiau negalima įkrauti	
Neįdėta arba neteisingai įdėta baterija	Teisingai įdėkite bateriją į įkroviklį
Baterijos gnybtai nešvarūs	Išvalykite baterijos gnybtus (pvz., kelis kartus įdėdami ir išimdami bateriją) arba pakeiskite bateriją
Įkraunama baterija yra sugedusi	Pakeiskite bateriją
Įkrovimo indikatorius 1 nešviečia	
Įkroviklio kištukas neprijungtas arba prijungtas netinkamai	Įkiškite kištuką į lizdą
Pažeistas lizdas, maitinimo laidas arba įkroviklis	Patikrinkite tinklo įtampą, paveskite įkroviklio patikrinimą „Hoegert Technik“ elektrinių įrankių garantinio aptarnavimo atstovui

Aptarnavimas

Elektrinių įrankių aptarnavimą būtina priskirti kvalifikuotiems specialistams, kurie naudoja tik tas pačias atsargines dalis. Tai užtikrins saugą naudojant elektrinį įrankį. Įgaliotojo aptarnavimo centro adresą ir garantijos formą rasite adresu www.hoegert.com. Aptarnavimo centro adresas: „GTV Poland“ S.A. ul. Przejazdowa 21, 05-800 Pruškovas (Pruszków), Lenkija. B salė, 10 rampa. Išsamias garantijos sąlygas rasite Garantijos sąlygose.

APLINKOS APSAUGA



LT

Perbraukto šiukšliadėžės su ratukais ženklas yra atskiro surinkimo simbolis ir reiškia, kad elektros ir elektroninės įrangos atliekų negalima išmesti kartu su nerūšiuotomis komunalinėmis atliekomis.

Tokiuose įrenginiuose gali būti kenksmingų medžiagų, kurios buvo būtinos tinkamam jų veikimui ir saugai užtikrinti. Tinkamas šio gaminio šalinimas padės sutaupyti vertingų išteklių ir išvengti potencialiai pavojingo poveikio aplinkai ir žmonių sveikatai, kuris gali kilti, jei atliekos bus netinkamai tvarkomos. Elektros ir elektroninės įrangos atliekos. Simbolis žymi atrankinį naudotos elektros ir elektroninės įrangos surinkimą, o tai reiškia, kad jos negalima išmesti kartu su kitomis atliekomis. Taip paženklinėti gaminiai gali būti kenksmingi žmonių sveikatai ir aplinkai, todėl juos reikia apdoroti specialiu būdu, ypač perdirbant, regeneruojant arba neutralizuojant. Tinkamas naudotos elektros ir elektroninės įrangos tvarkymas padeda išvengti žmonių sveikatai ir gamtinei aplinkai žalingų pasekmių, atsirandančių dėl pavojingų komponentų: medžiagų, mišinių, komponentų ir netinkamo tokios įrangos laikymo bei apdorojimo. Naudotojas privalo atiduoti įrangos atliekas į tam skirtą surinkimo punktą, skirtą elektros ir elektroninės įrangos atliekoms perdirbti. Norėdami gauti informacijos apie tai, kur ir kaip aplinkai saugiu būdu išmesti panaudotą elektros ir elektroninę įrangą, vartotojas turi kreiptis į atitinkamą vietos valdžios instituciją, atliekų surinkimo punktą arba pardavimo vietą, kurioje įranga buvo pirкта.

LV ORIGINĀLĀ LIETOŠANAS UN DROŠĪBAS INSTRUKCIJA. LĀDĒTĀJS

Produkta apraksts un tehniskie dati



BRĪDINĀJUMS: Noteikti izlasiet visus brīdinājumus un norādījumus. Šo brīdinājumu un norādījumu neievērošana var izraisīt elektrošoku, ugunsgrēku un / vai nopietnus ievainojumus.

Saglabājiet instrukciju turpmākai atsaucei

Uzlādējamo bateriju drīkst izmantot tikai tad, ja ir zināmas visas tā funkcijas un to var izmantot bez ierobežojumiem vai pēc attiecīgu norādījumu saņemšanas.

Drošības piezīmes

- „Hogert Technik” litija jonu baterijas drīkst uzlādēt tikai ar šim nolūkam paredzēto lādētāju
- Uzturiet uzlādējamo bateriju tīru.
- Nelietojiet lādētāju uz īpaši viegli uzliesmojošas virsmas (piemēram, papīra, auduma) vai degošā vidē. Lādētāja sakaršana uzlādes laikā var radīt ugunsbīstamību.
- Baterijas bojājumu un nepareizas lietošanas gadījumā.

Produkta elementi

Izstrādājuma sastāvdaļu numerācija atbilst turpmāk sniegtajam lādētāja attēlam.

1. Uzlādējamā baterija
2. Lādēšanas indikatorlampiņa

Aptuvenais baterijas uzlādes laiks

Baterijas tips	Laiks
2,0 Ah	Aptuveni 40 minūtes

Lādētājs

- Savienojiet lādētāju ar piemērotu maiņstrāvas sprieguma avotu. Indikatorlampiņa iedegties zaļā krāsā.
- Savienojiet vienu lādētāja galu ar uzlādējamo bateriju.

Kad baterija ir pievienota, indikatorlampiņa ieslēgsies sarkanā krāsā un sāksies uzlāde. Lādēšanas indikatorlampiņa degs visā uzlādes procesa laikā.





- Kad uzlāde ir pabeigta, indikatorlampiņa mainīsies no sarkanas uz zaļu.

Uzlādes laiks ir atkarīgs no apkārtējās vides temperatūras (no 20 līdz 55 °C) un akumulatora stāvokļa, t. i., vai baterija ir jauna vai nav lietota ilgu laiku.

- Pēc uzlādes izņemiet bateriju no lādētāja un atvienojiet lādētāju no strāvas avota.

Gaismas diodes var iedegties 5 dažādos veidos:

Gaismas diodu apraksts	Attēls	Uzlādes statuss
Pastāvīga sarkana gaisma		Lādētājs ir pievienots strāvas avotam

Pastāvīga sarkana gaismā + mirgojoša zaļā gaismā		Baterija ir uzlādēta
Pastāvīga sarkana gaismā + pastāvīga zaļā gaismā		Baterija ir pilnībā uzlādēta
Mirgojoša sarkana gaismā		Uzlādējamā baterija ir pārāk karsta
Sarkanā un zaļā gaismā mirgo pārmaiņus		Uzlādējamā baterija ir bojāta

1. Indikatora lampiņas
2. Pārbaudes poga
3. Deg
4. Nedeg
5. Mirgo
6. Uzlādes statuss

Uzlādes statusa attēlošana (1. un 2. attēls)

Nospiediet pārbaudes pogu uz baterijas, lai parādītu baterijas uzlādes stāvokli. Lampiņas iedegsies dažas sekundes.

UZMANĪBU: Atkarībā no lietošanas apstākļiem un apkārtējās vides temperatūras norādītais uzlādes stāvoklis var nedaudz atšķirties no faktiskā uzlādes stāvokļa.

- a. Uzlāde var nesākties šādos gadījumos:
 - Uzlādējamā baterija tika izņemta tikai pēc elektroinstrumenta lietošanas vai arī tika atstāta tiešos un ilgstošos saules staros.
 - Uzlādējamā baterija ilgstoši bija pakļauta auksta gaisa iedarbībai. Uzlāde sāksies, kad uzlādējamā baterija būs sasniegusi uzlādes temperatūru.
- b. Ja pārmaiņus mirgo zaļā un sarkanā gaismā, uzlāde nav iespējama. Lādētāja vai baterijas spaiļes ir netīras vai baterija ir nolietota vai bojāta.

Problēmas, problēmu cēloņi un to risināšana

Cēlonis	Risinājums
Uzlādes indikatorlampiņa2 nepārtraukti deg, bet uzlādi nevar veikt	
Baterija nav ievietota vai ir ievietota nepareizi	Pareizi ievietojiet bateriju lādētājā
Baterijas spaiļes ir netīras	Iztīriet baterijas spaiļes (piem., vairākas reizes ievietojot un izņemot bateriju) vai nomainiet bateriju
Uzlādējamā baterija ir bojāta	Nomainiet bateriju

Uzlādes indikatorlampiņa1 nedeg	
Lādētāja kontaktdakša nav pievienota vai nav pareizi pievienota	Ievietojiet kontaktdakšu kontaktligzdā
Kontaktligzda, barošanas vads vai lādētājs ir bojāts	Pārbaudiet elektrotīkla spriegumu, uzticiet lādētāja pārbaudi Hoegert Technik elektroinstrumentu pēcārdošanas servisa pārstāvim

Apkope

Nododiet savas elektroinstrumenta apkopi kvalificētiem speciālistiem, kuri izmanto tikai tās pašas rezerves daļas. Tādējādi tiks nodrošināta drošība, lietojot elektroinstrumentu. Pilnvarotā apkopes centra adrese un garantijas veidlapa atrodama www.hoegert.com. Apkopes centra adrese: GTV Poland S.A. ul. Przejazdowa 21, 05-800 Pruszkova (Pruszków), Polija. B zāle, 10. rampa.

Sīkākī garantijas nosacījumi ir izklāstīti Garantijas nosacījumos.

VIDES AIZSARDZĪBA



LV

Pārsvītrotā atkritumu tvirtnes uz riteņiem zīme simbolizē dalītu savākšanu un nozīmē, ka elektrisko un elektronisko iekārtu atkritumus nedrīkst izmest kopā ar nešķīrotiem sadzīves atkritumiem. Šādas iekārtas var saturēt kaitīgas vielas, kas bija nepieciešamas to pareizai darbībai un drošībai. Pareiza šī produkta iznīcināšana palīdzēs ietaupīt vērtīgus resursus un novērst potenciāli bīstamu ietekmi uz vidi un cilvēku veselību, kas var tikt apdraudēta, ja atkritumi netiks pareizi apsaimniekoti. Elektrisko un elektronisko iekārtu atkritumi ES: Simbols norāda selektīvu nolietoto elektrisko un elektronisko iekārtu savākšanu, kas nozīmē, ka to nedrīkst izmest kopā ar citiem atkritumiem. Šādi marķēti produkti var būt kaitīgi cilvēku veselībai un videi, un tādēļ tiem ir nepieciešama īpaša apstrāde, jo īpaši pārstrāde, reģenerācija vai neitralizācija. Pareiza rīcība ar nolietotām elektriskajām un elektroniskajām iekārtām palīdz izvairīties no cilvēka veselībai un dabiskajai videi kaitīgām sekām, kas izriet no bīstamu sastāvdaļu klātbūtnes: vielu, maisījumu, komponentu un šādu iekārtu nepareizas uzglabāšanas un apstrādes. Lietotājam ir pienākums nolietotās iekārtas nodot noteiktā savākšanas punktā elektrisko un elektronisko iekārtu radīto atkritumu pārstrādei. Lai iegūtu informāciju par to, kur un kā videi nekaitīgā veidā atbrīvoties no nolietotajām elektriskajām un elektroniskajām iekārtām, lietotājam jāsasazinās ar atbilstošu pašvaldības iestādi, atkritumu savākšanas punktu vai tirdzniecības vietu, kurā iekārta iegādāta.

EST ORIGINAALNE KASUTUS- JA OHUTUSJUHEND. LAADIJA

Toote kirjeldus ja tehnilised andmed



HOIATUS: Lugege kindlasti kõiki hoiatusi ja suuniseid. Hoiatuste ja suuniste eiramine võib põhjustada elektrilööki, tulekahju ja/või tõsiseid vigastusi.

Hoidke juhend edaspidiseks kasutamiseks alles.

Laetavat akut tohib kasutada ainult siis, kui kõik selle funktsioonid on teada ja neid saab kasutada piiranguteta või pärast asjakohaste juhiste saamist.

Ohutust puudutavad märkused

- Ettevõtte Hogert Technik liitiumioonakusid tohib laadida ainult selleks ettenähtud laadija abil.
- Hoidke aku puhtana.
- Ärge kasutage laadijat äärmiselt tuleohtlikus keskkonnas (nt paber, kangas) ega süttimisohhtlikus keskkonnas. Laadija kuumenemine laadimise ajal võib tekitada tulekahju.
- Aku kahjustamise ja väärkasutuse korral.

Toote osad

Tootekomponentide numeratsioon vastab laadija allolevale joonisele.

- Laetav aku
- Laadimise märgutuli

Aku ligikaudne laadimisaeg

Aku tüüp	Aeg
2,0 Ah	Umbes 40 minutit

Laadimine

- Ühendage laadija sobiva vahelduvpingeallikaga. Märgutuli muutub roheliseks.
- Ühendage laadija üks ots laetava akuga.





Kui aku on ühendatud, muutub märgutuli punaseks ja laadimine algab. Laadimise märgutuli jääb kogu laadimisprotsessi ajaks põlema.

- Kui laadimine on lõppenud, muutub märgutuli punasest roheliseks.

Laadimisaeg sõltub ümbritseva keskkonna temperatuurist (20–55 °C) ja aku seisundist, st sellest, kas aku on uus või seda ei ole pikka aega kasutatud.

- Pärast laadimist eemaldage aku laadijast ja ühendage laadija vooluallikast lahti.

Märgutuled võivad põleda 5 erineval viisil:

Märgutulede kirjeldus	Foto	Laadimise olek
Pidev punane tuli		Laadija on ühendatud vooluallikaga
Pidev punane tuli + vilkuv roheline tuli		Aku on laetud
Punane pidev tuli + roheline pidev tuli		Aku on täielikult laetud
Vilkuv punane tuli		Aku on liiga kuum
Punased ja rohelised märgutuled vilguvad vaheldumisi		Aku on kahjustatud

1. Märgutuled
2. Kontrollnupp
3. Põleb
4. Ei põle
5. Vilgub
6. Laadimise olek

Laetuse oleku kuvamine (joonised 1 ja 2)

Vajutage aku kontrollnuppu, et kuvada selle laetuse olek. Märgutuled süttivad paariks sekundiks.

TÄHELEPANU! Sõltuvalt kasutustingimustest ja ümbritsevast temperatuurist võib kuvatav laetuse olek veidi erineda

tegelikust olekust.

- Laadimine ei pruugi alata järgmistel juhtudel:
 - laetav aku eemaldati alles pärast elektritööriista kasutamist või jäeti otsese ja pikaajalise päikesevalguse kätte;
 - laetav aku jäeti pikaks ajaks külma õhu kätte. Laadimine algab siis, kui aku on saavutanud laadimistemperatuuri.
- Kui roheline ja punane märgutuli vilguvad vaheldumisi, ei ole laadimine võimalik. Laadija või aku klemmid on määrdunud või aku on kulunud või kahjustatud.

Probleemid, probleemide põhjused ja nende lahendamine

Põhjus	Lahendus
Laadimise märgutuli 2 põleb pidevalt, kuid laadimine ei ole võimalik	

Aku ei ole sisestatud või on sisestatud valesti	Asetage aku õigesti laadijasse
Aku klemmid on määratud	Puhastage aku klemmid (nt sisestades ja eemaldades aku mitu korda) või vahetage aku välja
Aku on kahjustatud	Vahetage aku välja
Laadimise märgutuli 1 ei sütti	
Laadija pistik ei ole ühendatud või ei ole korrektselt ühendatud	Sisestage pistik pistikupessa
Pistikupesa, toitejuhe või laadija on kahjustatud	Kontrollige võrgupinget, laske laadijat kontrollida Hoegert Technik elekritööriistade müügijärgse teeninduse esindajal

Teenindus

Elektritööriista hooldus tuleb tellida kvalifitseeritud spetsialistidelt, kes kasutavad ainult sama liiki varuosasid. See tagab ohutuse tagamise elekritööriista kasutamisel. Volitatud teeninduskeskuse aadress ja garantiivorm on saadaval veebilehel www.hoegert.com. Teeninduse aadress: GTV Poland S.A. Ul. Przejazdowa 21, 05-800 Pruszków, Poola. Hala B, Rampa 10.

Üksikasjalikud garantiitingimused on esitatud Garantiitingimustes.

KESKKONNAKAITSE



EST

Läbikriipsutatud prügikasti märgistus on liigiti kogumiseni sümbol ja tähendab, et elektri- ja elektroonikaseadmete jäätmeid ei tohi ära visata koos sorteerimata olmejäätmetega. Need seadmed võivad sisaldada kahjulikke aineid, mis olid vajalikud nende nõuetekohaseks toimimiseks ja ohutuseks. Antud toote nõuetekohane kõrvaldamine aitab säästa väärtuslikke ressursse ja vältida potentsiaalselt ohtlikku mõju keskkonnale ja inimestele, mis võivad ohtu sattuda, kui jäätmeid ei käidelda vastavalt eeskirjadele. Sümbol tähistab kasutatud elektri- ja elektroonikaseadmete valikulist kogumist, mis tähendab, et neid ei tohi visata koos muude jäätmetega. Sel viisil märgistatud tooted võivad olla kahjulikud inimeste tervisele ja keskkonnale ning vajavad seetõttu spetsiaalset töötlemisviisi, eelkõige ringlussevõttu, taaskasutamist või neutraliseerimist. Kasutatud elektri- ja elektroonikaseadmete nõuetekohane käsitsemine aitab vältida inimeste tervisele ja looduskeskkonnale kahjulikke tagajärgi, mis tulenevad ohtlike komponentide: ainete, segude, komponentide olemasolust ning selliste seadmete ebaõigest hoidmisest ja töötlemisest. Kasutaja on kohustatud andma seadmeromud selleks ettenähtud kogumispunkti elektri- ja elektroonikaseadmetest tekkinud jäätmete taaskasutamiseks. Teabe saamiseks selle kohta, kuhu ja kuidas kasutatud elektri- ja elektroonikaseadmeid keskkonnohutult viisil kõrvaldada, peaks kasutaja võtma ühendust vastava kohaliku omavalitsuse ametiasutusega, jäätmekogumispunktiga või müügikohaga, kust seade osteti.

Höfert Technik GmbH
Pariser Platz 6a
10117 Berlin, Germany

Distribution in Poland:
GTV Poland S.A.
Przejazdowa 21
05-800 Pruszków, Poland

+48 22 444 75 00
bok@hoegert.com